

HAUS-DOKUMENTATION

Türsprech- / Klingelanlage Renovierungsinstallation



Version 1.0

1 Inhaltverzeichnis

1	Inhaltverzeichnis	2
2	Leitungsführungsschema	3
3	Modulübersicht	4
4	Schaltplan.....	5
5	Leistungsplan.....	6
6	Einbaulautsprecher.....	7
6.1	Leitungen	7
6.2	Verbindungen.....	7
6.2.1	Lichttaster.....	7
6.2.2	Klingeltaster.....	7
6.2.3	Beschaltung Einbaulautsprecher	8
7	Schaltschrank Keller (Systemschrank)	9
7.1	Leitungen	9
7.2	Verbindungen.....	10
7.2.1	Beschaltung Netzgerät	10
7.2.2	Beschaltung Türumschaltung.....	11
7.2.3	Beschaltung Schaltgerät.....	11
8	Wohntelefon.....	12
8.1	Leitungen	12
8.2	Verbindungen.....	12
8.2.1	Beschaltung RITTO Wohntelefon	12
9	Türsprechmodul	13
9.1	Leitungen	13
9.2	Verbindungen Unterputzdose	14
9.2.1	Türöffner (Kabel-Umgruppierung).....	14
9.2.2	Türsprechanlage (Kabel-Umgruppierung).....	15
9.3	Verbindungen Türsprechmodul	15
9.3.1	Beschaltung Türsprechmodul	15
9.3.2	Freie Verbindungen.....	15
10	Türöffner.....	16
10.1	Leitungen	16
11	Klingelanschluss EG.....	17
11.1	Leitungen	17
12	Klingelanschluss OG.....	18
12.1	Leitungen	18
12.2	Verbindungen.....	18
12.2.1	Beschaltung RITTO Signalgerät.....	18
13	Verteilerdose EG.....	19
13.1	Leitungen	19
13.2	Verbindungen.....	20
13.2.1	Skizze der Kabelführungen.....	20
13.2.2	Freie Verbindungen.....	21
14	Wichtige Randbemerkungen zur Verkabelung.....	21

2 Leitungsführungsschema

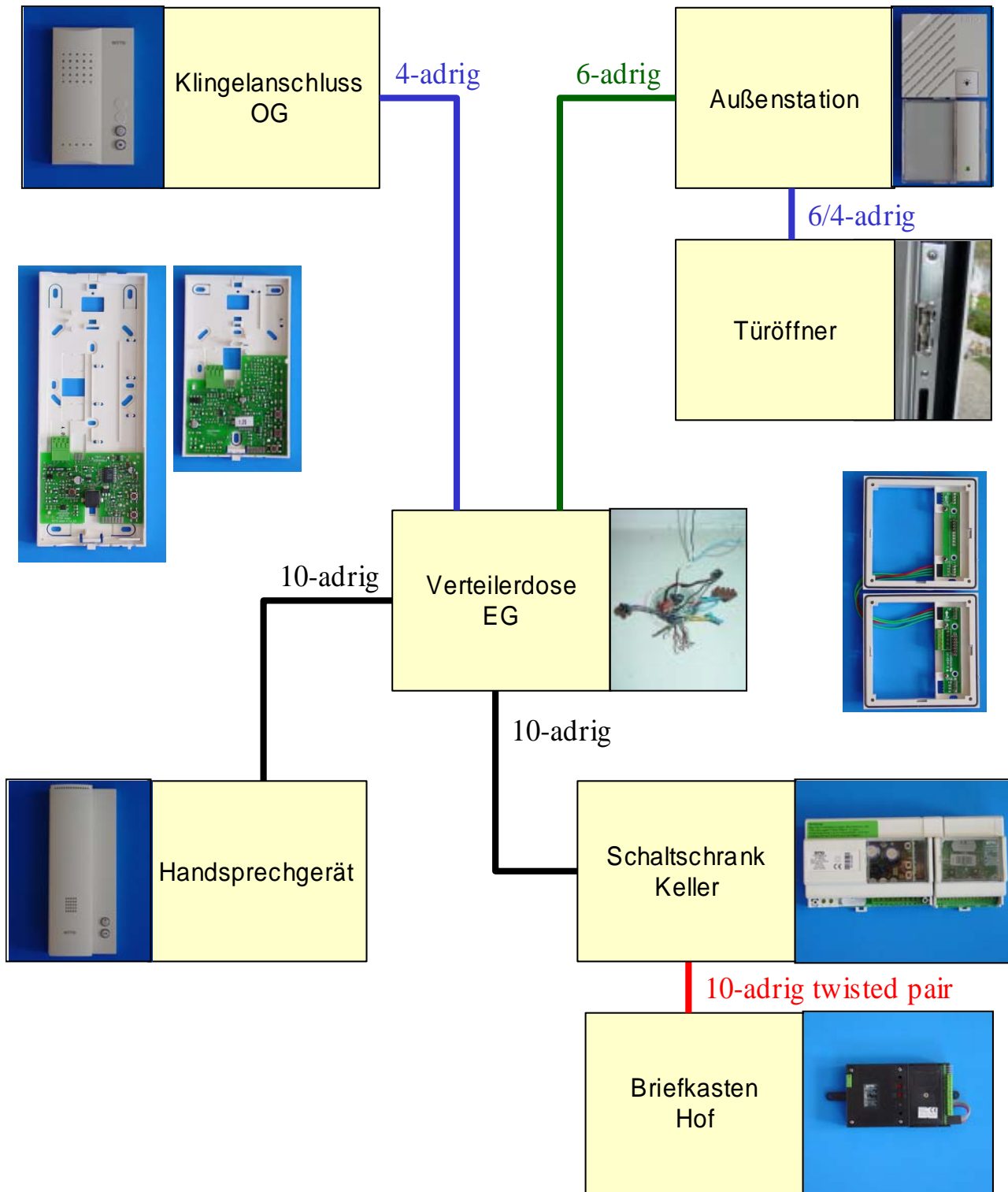

3 Modulübersicht

Die im folgenden aufgelisteten Baugruppen, Module bzw. Elemente wurden bei der Renovierungsinstallation verbaut:

1. TwinBus Netzgerät..... (1 7573)
2. TwinBus Türumschaltung (1 4982)
3. TwinBus Schaltgerät (1 4981)
4. TwinBus Busverbinder..... (1 6907)
5. TwinBus Wohntelefon (1 7630)
6. TwinBus Signalgerät (1 7930)
7. TwinBus Türsprechmodul..... (1 4760)
8. TwinBus Tastenmodul (1 4751)
9. TwinBus Einbaulautsprecher (1 4921)

4 Schaltplan

Installationsplan

- (*) Farbvorgaben gemäß RITTO Spezifikation
- (**) Schalteroption für Belegfunktion EIN/AUS

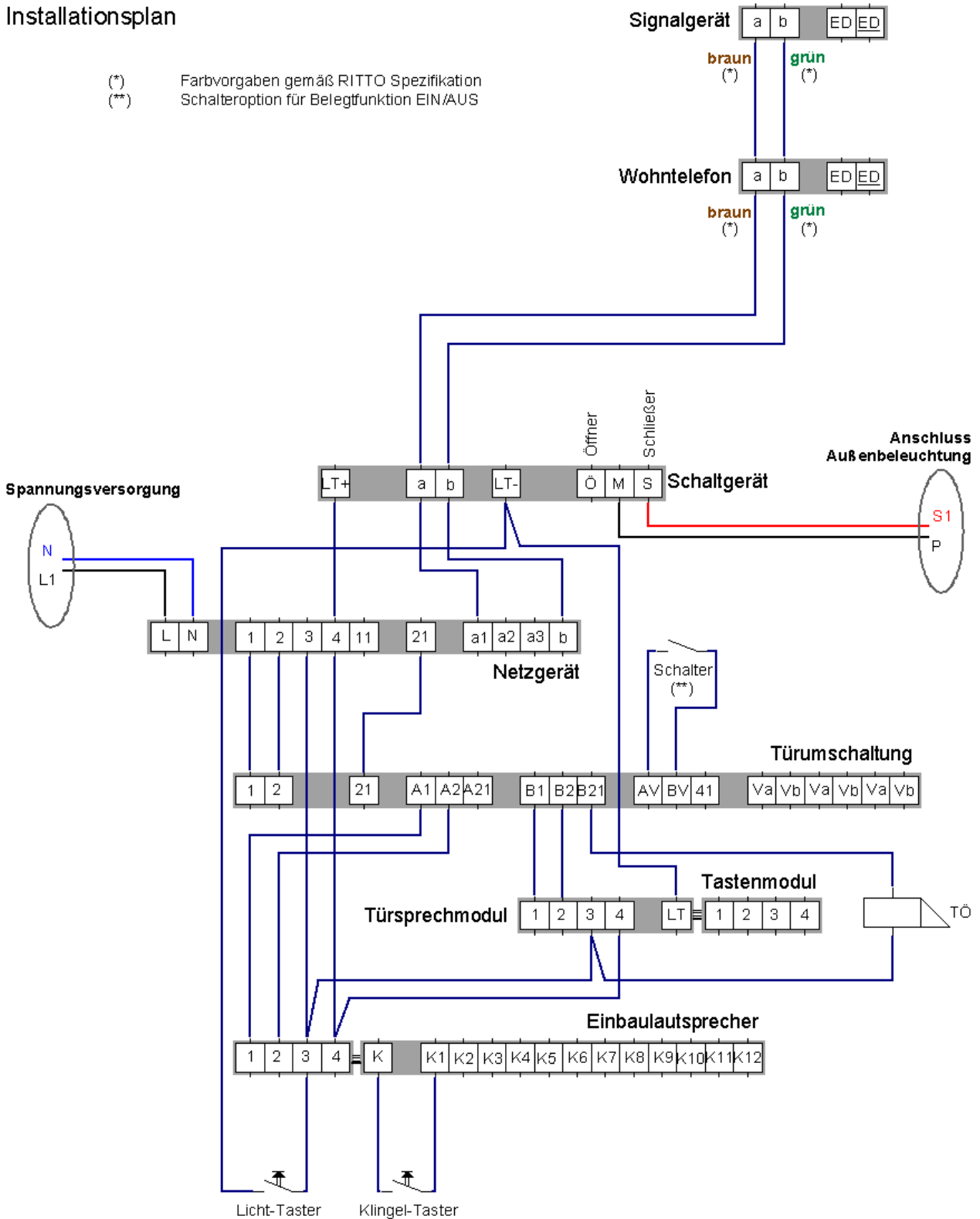

5 Leitungsplan

Leitungsplan

Türsprechmodul	
Farbe	
violet	
blau	
grün	
gelb	
braun	
schwarz	

Türöffner	
Farbe	
schwarz	
gelb	
violett	
braun	
blau	
grün	

- Untergeschoss
- Erdgeschoss
- Obergeschoss

Signalgerät	
Farbe	
weiß	
blau	
schwarz	
weiß / grün	

Verteilerdose	
Farbe	
rot	
blau	
schwarz	
grün	
rosa	
gelb	
lila	
orange	
braun	

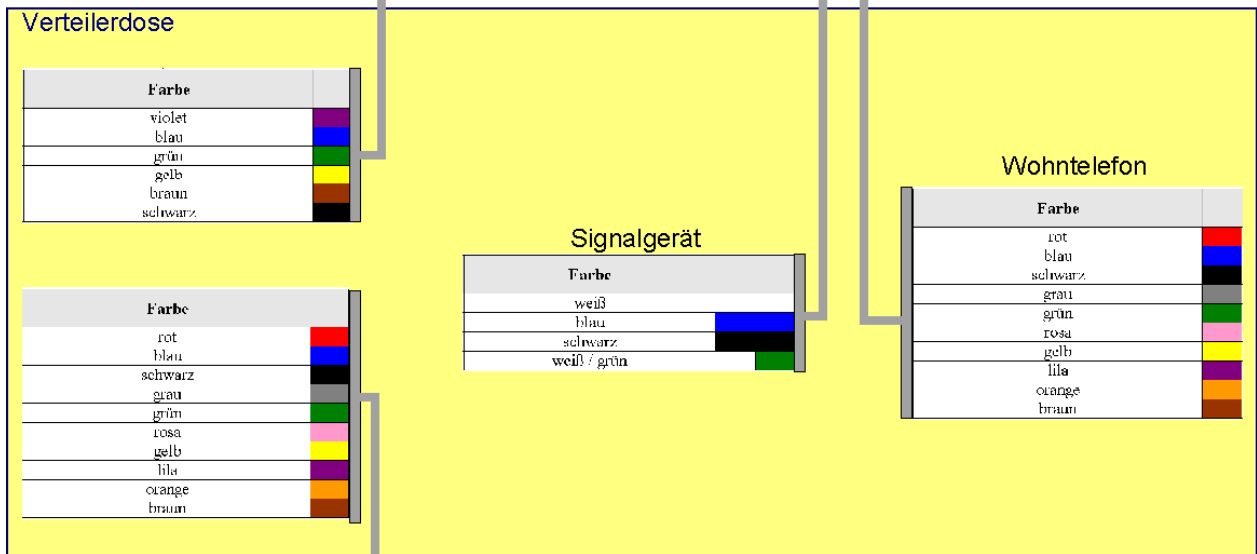

Schaltschrank			
Farbe		Farbe	
rot		grün / weiß	
blau		braun / weiß	
schwarz		gelb / weiß	
grün		gelb / weiß	
rosa		rot / braun	
gelb		rot / blau	
lila		blau / weiß	
orange		schwarz / weiß	
braun		schwarz / weiß	
		grün / weiß	

Einbaulautsprecher	
Farbe	
grün / weiß	
braun / weiß	
gelb / weiß	
gelb / weiß	
rot / braun	
rot / blau	
blau / weiß	
schwarz / weiß	
schwarz / weiß	
grün / weiß	

6 Einbaulautsprecher

1. TwinBus Einbaulautsprecher (1 4921)

TwinBus Einbaulautsprecher(1 4921)

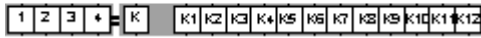

6.1 Leitungen

Leitung **1**: 10-adrig twisted pair

Verbindung zu: Schaltschrank Keller

Nummerierung	Farbe	Bemerkung
A	grün / weiß	--
B	braun / weiß	Systembus 4 (braun)
C	gelb / weiß	--
D	gelb / weiß	--
E	rot / braun	Systembus 1 (rot)
F	rot / blau	Systembus 2 (rot)
G	blau / weiß	Systembus 3 (blau)
H	schwarz / weiß	LT- Licht (schwarz)
I	schwarz / weiß	LT- Licht (schwarz)
J	grün / weiß	--

6.2 Verbindungen

6.2.1 Lichttaster

Tasterklemmen	Leitung
Lichttaster 1	interne Verbindung auf Systembus 3
Lichttaster 2	1H schwarz und 1I schwarz

6.2.2 Klingeltaster

Tasterklemmen	Leitung
Klingeltaster 1	interne Verbindung auf K
Klingeltaster 2	interne Verbindung auf K1

6.2.3 Beschaltung Einbaulautsprecher

Klemmleiste Einbaulautsprecher																
1	2	3	4	K	K1	K2	K3	K4	K5	K6	K7	K8	K9	K10	K11	K12
				??	??	--	--	--	--	--	--	--	--	--	--	--
--	--	3	--	--	--	--	--	--	--	--	--	--	--	--	--	--
1E rot - Systembus 1	1F rot - Systembus 2	1G blau - Systembus 3 + Lichttaster Klemme 1	1B -braun - Systembus 4	Klingeltaster Klemme 1	Klingeltaster Klemme 2	frei	frei	frei	frei	frei	frei	frei	frei	frei	frei	frei

7 Schaltschrank Keller (Systemschrank)

1. TwinBus Netzgerät (1 7573)
2. TwinBus Türumschaltung (1 4982)
3. TwinBus Schaltgerät (1 4981)

TwinBus Netzgerät (1 7573)

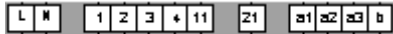

TwinBus Türumschaltung (1 4982)

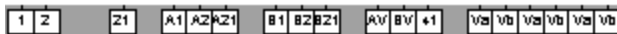

TwinBus Schaltgerät (1 4981)



7.1 Leitungen

Leitung **1**: 10-adrig

Verbindung zu: Verteilerdose EG

Nummerierung	Farbe	Bemerkung
A	rot	Systembus 1
B	blau	Systembus 2
C	schwarz	Licht-Taster LT-
D	grau	Türöffner TÖ
E	grün	Telefonbus b
F	rosa	Systembus 3
G	gelb	Systembus 4
H	lila	--
I	orange	--
J	braun	Telefonbus a

Leitung **2**: 10-adrig twisted pair

Verbindung zu: Einbaulautsprecher Hof

Nummerierung	Farbe	Bemerkung
A	grün / weiß	--
B	braun / weiß	Systembus 4 (braun)
C	gelb / weiß	--
D	gelb / weiß	--
E	rot / braun	Systembus 1 (rot)
F	rot / blau	Systembus 2 (rot)
G	blau / weiß	Systembus 3 (blau)
H	schwarz / weiß	LT- Licht (schwarz)
I	schwarz / weiß	LT- Licht (schwarz)
J	grün / weiß	--

7.2 Verbindungen

7.2.1 Beschaltung Netzgerät

Klemmleiste RITTO Netzgerät											
L	N	1	2	3	4	11	21	a1	a2	a3	b
		??	??			--	??		--	--	
--	--	--	--			--	--		--	--	
--	--	--	--	??	--	--	--	--	--	--	--
Spannungsversorgung L1	Spannungsversorgung N	Interne Verbindung zu 1 Türumschalt Systembus 1	Interne Verbindung zu 2 Türumschaltung Systembus 2	2G blau + 1F rosa + Interne Verbindung zu LT+ Schaltgerät Systembus 3	2B braun + 1G gelb Systembus 4	frei	Interne Verbindung zu 21 Türumschaltung	1J braun + interne Verbindung a Schaltgerät Telefonbus a	frei	frei	1E grün + interne Verbindung b Schaltgerät Telefonbus b

7.2.2 Beschaltung Türumschaltung

Klemmleiste RITTO Türumschaltung																	
1	2	21	A1	A2	A21	B1	B2	B21	AV	BV	41	Va	Vb	Va	Vb	Va	Vb
??	??	??			-				??	??	-	-	-	-	-	-	-
-	-	-	-	-	-	-	-	-	-	-	-	-	-	-	-	-	-
Interne Verbindung zu 1 Netzgerät	Interne Verbindung zu 2 Netzgerät	Interne Verbindung zu 21 Netzgerät	2E rot – Systembus 1	2F rot – Systembus 2	frei	1A rot – Systembus 1	1B blau – Systembus 2	1D grau – Türöffner TÖ	Interne Verbindung zu optionalem Schalter	Interne Verbindung zu optionalem Schalter	frei	frei	frei	frei	frei	frei	frei

7.2.3 Beschaltung Schaltgerät

Klemmleiste RITTO Schaltgerät						
LT+	a	b	LT-	Ö	M	S
??	??	??		-	1	2
-	-	-	-	-	-	-
interne Verbindung Systembus 4 Netzgerät	Interne Verbindung a1 Netzgerät	Interne Verbindung b Netzgerät	2H schwarz und 2I schwarz und 1C schwarz LT - Lichttaster	frei	Spannungsversorgung Außenlicht Phase L (7-adrige Leitung Nr. 1)	Geschaltete Phase S1 für Außenlicht (7-adrige Leitung Nr. 2)

8 Wohntelefon

1. TwinBus Wohntelefon (1 7630)

TwinBus Wohntelefon (1 7630)



8.1 Leitungen

Leitung **1**: 10-adrig
 Verbindung zu: Verteilerdose EG

Nummerierung	Farbe		Bemerkung
A	rot		--
B	blau		--
C	schwarz		--
D	grau		--
E	grün		Telefonbus b (Vorlauf)
F	rosa		Telefonbus b (Rücklauf)
G	gelb		--
H	lila		--
I	orange		Telefonbus a (Rücklauf)
J	braun		Telefonbus a (Vorlauf)

8.2 Verbindungen

8.2.1 Beschaltung RITTO Wohntelefon

Klemmleiste RITTO Wohntelefon			
a	b	ED	ED
Vorlauf	Vorlauf	--	--
Rücklauf	Rücklauf	--	--
Telefonbus a (Vorlauf & Rücklauf)	Telefonbus b (Vorlauf & Rücklauf)	Etagendrücker	Etagendrücker

9 Türsprechmodul

1. TwinBus Türsprechmodul (1 4760)
2. TwinBus Tastenmodul (1 4751)

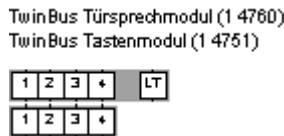

9.1 Leitungen

Die Verbindung von der Verteilerdose EG zum Türöffner über Türsprechmodul erfolgt über einen Zwischenschritt in einer Unterputz gelegten Verteilerdose. Hier erfolgt der Anschluss von Leitung 1 (4-adrig) auf Leitung 3 (6-adrig). **Achtung Farbänderung!**

Die Verbindung von der Verteilerdose zum Türsprechmodul erfolgt nach einer Leitungsdurchtrennung ebenfalls über einen Zwischenschritt in einer Unterputz gelegten Verteilerdose. Hier erfolgt der Anschluss von Leitung 2 (6-adrig) an Leitung 4 (6-adrig). **Achtung Farbänderung!**

Leitung 1: 4-adrig
Verbindung zu: Türöffner (Innenseite)

Nummerierung	Farbe	Bemerkung
A	Schwarz	k1
B	gelb	--
C	rot	k2
D	weiß	--

Die Leitungen

[1B gelb] und
[1D weiß]



sind Türöffnerintern nicht belegt. Zu verwenden sind

[1A schwarz] und
[1C rot]



Leitung 2: 6-adrig
Verbindung zu: Verteilerdose EG (Innenseite)

Nummerierung	Farbe	Bemerkung
A	rot	Systembus 1
B	blau	Systembus 2
C	grün	Systembus 3
D	gelb	Systembus 4
E	grau	Türöffner TÖ
F	schwarz	Licht-Taster LT-

Leitung **3**: 6-adrig
 Verbindung zu: Türöffner (Außenseite)

Nummerierung	Farbe	Bemerkung
A	schwarz	k1
B	gelb	--
C	violett	k2
D	braun	--
E	blau	--
F	grün	--

Leitung **4**: 6-adrig
 Verbindung zu: Verteilerdose (Außenseite)

Nummerierung	Farbe	Bemerkung
A	violett	Systembus 1
B	blau	Systembus 2
C	grün	Systembus 3
D	gelb	Systembus 4
E	braun	Türöffner TÖ
F	schwarz	Licht-Taster LT-

9.2 Verbindungen Unterputzdose

9.2.1 Türöffner (Kabel-Umgruppierung)

Leitung 1 Kabelanschluss Türöffnermodul	Leitung 3 Kabelanschluss Türsprechmodul 1
1A schwarz – (k1)	3A schwarz – (k1)
1B gelb – (--)	3B gelb – (--)
1C rot – (k2)	3C violett – (k2)
1D weiß – (--)	3D braun – (--)
--	3E blau
--	3F grün

Die Leitungen

[1B gelb] und

[1D weiß]











sind Türöffnerintern nicht belegt. Zu verwenden sind

[1A schwarz] und

[1C rot]





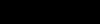
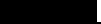

9.2.2 Türsprechanlage (Kabel-Umgruppierung)



Leitung 2 Verteilerdose EG		Leitung 4 Kabelanschluss Türsprechmodul 2	
2A rot – Systembus 1			violett – Systembus 1
2B blau – Systembus 2			blau – Systembus 2
2C grün – Systembus 3			grün – Systembus 3
2D gelb – Systembus 4			gelb – Systembus 4
2E grau – Türöffner TÖ			braun – Türöffner TÖ
2F schwarz – Licht Taste LT-			schwarz – Licht-Taster LT-

9.3 Verbindungen Türsprechmodul

9.3.1 Beschaltung Türsprechmodul

Klemmleiste RITTO Türsprechmodul				
1	2	3	4	LT
				
4A violett – Systembus 1	4B blau – Systembus 2	4C grün – Systembus 3 3A schwarz - Türöffner k1	4D gelb – Systembus 4	4F schwarz – Licht-Taster Lt-

9.3.2 Freie Verbindungen

Leitung 3 Türöffner	Leitung 4 Türsprechmodul
3C violett – Türöffner k2 	4E braun – Türöffner TÖ 

10 Türöffner

10.1 Leitungen

Leitung **1**: 4-adrig

Verbindung zu: Türöffner (Innenseite)

Nummerierung	Farbe	Bemerkung
A	Schwarz	k1
B	gelb	--
C	rot	k2
D	weiß	--

Die Leitungen

[1B gelb] und

[1D weiß]

sind Türöffnerintern nicht belegt. Zu verwenden sind

[1A schwarz] und

[1C rot]

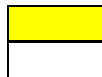

11 Klingelanschluss EG

11.1 Leitungen

Leitung **1**: 4-adrig
Verbindung zu: Verteilerdose EG

Nummerierung	Farbe	Bemerkung
A	rot	nicht mehr benötigt
B	grau	nicht mehr benötigt
C	blau	nicht mehr benötigt
D	schwarz	nicht mehr benötigt

Achtung!

Die 4-adrige Leitung 4 zum Klingelanschluss EG wird nicht mehr benötigt da das Wohntelefon selbst mit der neuen Installation einen Signalgeber für das EG beinhaltet welcher verwendet wird.

12 Klingelanschluss OG

1. TwinBus Signalgerät (1 7930)

TwinBus Signalgerät (1 7930)



12.1 Leitungen

Leitung **1**: 4-adrig
 Verbindung zu: Verteilerdose EG

Nummerierung	Farbe	Bemerkung
A	weiß	--
B	blau	--
C	schwarz	a
D	weiß / grün	b

12.2 Verbindungen

12.2.1 Beschaltung RITTO Signalgerät

Klemmleiste RITTO Wohntelefon			
a	b	ED	ED
Busklemme a	Busklemme b	Etagendrücker	Etagendrücker

13 Verteilerdose EG

13.1 Leitungen

Leitung **1**: 4-adrig
Verbindung zu: Klingelanschluss OG

Nummerierung	Farbe	Bemerkung
A	weiß	--
B	blau	--
C	schwarz	Telefonbus a
D	weiß / grün	Telefonbus b

Leitung **2**: 6-adrig
Verbindung zu: Türsprechmodul

Nummerierung	Farbe	Bemerkung
A	rot	Systembus 1
B	blau	Systembus 2
C	grün	Systembus 3
D	gelb	Systembus 4
E	grau	Türöffner TÖ
F	schwarz	Licht-Taster LT-











Leitung **3**: 10-adrig
Verbindung zu: Wohntelefon

Nummerierung	Farbe	Bemerkung
A	rot	--
B	blau	--
C	schwarz	--
D	grau	--
E	grün	Telefonbus b (Vorlauf)
F	rosa	Telefonbus b (Rücklauf)
G	gelb	--
H	lila	--
I	orange	Telefonbus a (Rücklauf)
J	braun	Telefonbus a (Vorlauf)

Leitung **4**: 4-adrig
Verbindung zu: Klingelanschluss EG

Nummerierung	Farbe	Bemerkung
A	rot	nicht mehr benötigt!
B	grau	nicht mehr benötigt!
C	blau	nicht mehr benötigt!
D	schwarz	nicht mehr benötigt!

Leitung **5**: 10-adrig
 Verbindung zu: Schaltschrank Keller

Nummerierung	Farbe		Bemerkung
A	rot		Systembus 1
B	blau		Systembus 2
C	schwarz		Licht-Taster LT-
D	grau		Türöffner TÖ
E	grün		Telefonbus b
F	rosa		Systembus 3
G	gelb		Systembus 4
H	lila		--
I	orange		--
J	braun		Telefonbus a

13.2 Verbindungen

13.2.1 Skizze der Kabelführungen

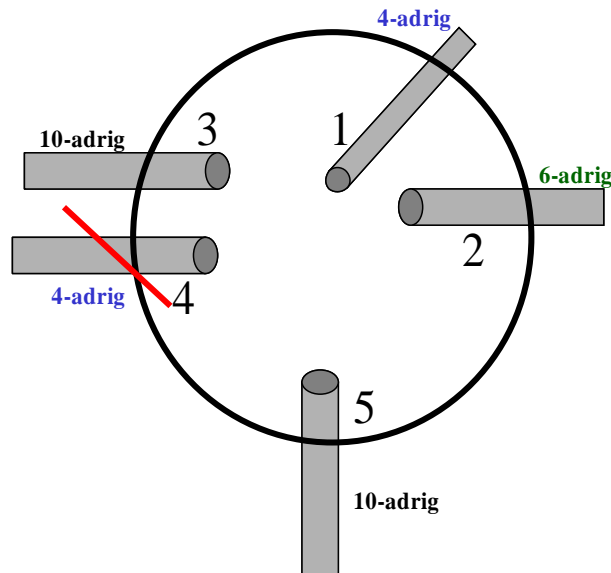

Achtung!
 Die 4-adrige Leitung 4 zum Klingelanschluss EG wird nicht mehr benötigt da das Wohntelefon selbst mit der neuen Installation einen Signalgeber für das EG beinhaltet welcher verwendet wird.

13.2.2 Freie Verbindungen

Leitung 1 Klingelanschluss OK		Leitung 2 Türsprechmodul		Leitung 3 Wohntelefon		Leitung 5 Schaltschrank Keller	
				3J braun (a)		5J braun (a)	
				3E grün (b)		5E grün (b)	
1C schwarz (a)				3I orange (a)			
1D weiß/grün (b)				3F rosa (b)			
		2A rot (sys1)				5A rot (sys1)	
		2B blau (sys2)				5B blau (sys2)	
		2C grün (sys3)				5F rosa (sys3)	
		2D gelb (sys4)				5G gelb (sys4)	
		2F schwarz (LT-)				5C schwarz (LT-)	
		2E grau (TÖ)				5D grau (TÖ)	

14 Wichtige Randbemerkungen zur Verkabelung

Bei den vorhandenen YR-Kabeln sind alle freien Adern nach Inbetriebnahme am TwinBus Netzgerät als Abschirmung an Klemme b aufgelegt worden.